



# 目錄

<b>1. 重要安全說明</b>	<b>1</b>
<b>2. 電話安裝</b>	<b>2</b>
2.1 包裝組件	2
2.2 位置	2
2.3 接駁主機	3
2.4 手機電池安裝和充電	4
<b>3. 開始了解你的電話</b>	<b>5</b>
3.1 手機概覽	5
3.2 主機概覽	7
3.3 手機屏幕的顯示圖標及符號	7
3.4 目錄結構	9
3.5 文本與數字輸入表	10
3.5.1 英文字符集	10
<b>4. 開始使用你的電話</b>	<b>11</b>
4.1 撥打電話	11
4.1.1 預撥號	11
4.1.2 直撥號	11
4.1.3 從電話簿撥打電話	11
4.1.4 從來電清單撥打電話	11
4.1.5 從去電清單撥打電話	11
4.1.6 通話計時	11
4.2 從一鍵直撥預儲存號碼撥打電話	11
4.3 接聽電話	12
4.4 聲音增強功能	12
4.5 結束通話	12
4.6 調節聽筒及免提通話的音量	12
4.7 通話靜音	13
4.8 設置靜音模式	13
4.9 開啟 / 關閉鍵盤鎖	13
4.10 重撥上次號碼	13
4.10.1 從重撥清單重撥一個號碼	13
4.10.2 儲存重撥號碼到電話簿	14
4.10.3 刪除一個重撥號碼	14
4.10.4 刪除整個重撥清單	14
4.11 搜尋手機	14
4.12 撥打內線通話	14
4.12.1 內線呼叫另一部手機	15
4.12.2 呼叫所有手機	15
4.12.3 將外線通話轉接到另一部手機	15
4.12.4 建立三方電話會議	15

<b>5. 私人電話簿</b> .....	<b>16</b>
5.1 添加新的電話簿記錄.....	16
5.2 查找電話簿記錄.....	16
5.3 查看電話簿記錄.....	16
5.4 編輯電話簿記錄.....	17
5.5 刪除一個電話簿記錄.....	17
5.6 刪除整個私人電話簿.....	17
5.7 檢查電話簿的用量.....	17
5.8 設置快捷號碼.....	18
5.8.1 添加或編輯快捷號碼.....	18
5.8.2 刪除快捷號碼.....	18
<b>6. 來電顯示 (需要網絡支持)</b> .....	<b>19</b>
6.1 查看來電清單.....	19
6.2 儲存一個來電記錄號碼到電話簿.....	19
6.3 刪除來電記錄中的一個記錄.....	19
6.4 刪除整個來電記錄清單.....	20
6.5 查看來電清單記錄的詳細資訊.....	20
<b>7. 電話設定</b> .....	<b>21</b>
7.1 設定日期和時間.....	21
7.1.1 更改日期格式.....	21
7.1.2 更改時間格式.....	21
7.1.3 設置時間.....	21
7.1.4 設置日期.....	21
7.2 鬧鐘設置.....	22
7.2.1 開啟 / 關閉鬧鐘.....	22
7.2.2 設定鬧鐘時間 (如果鬧鐘已設定為 ON) .....	22
7.3 手機設定.....	23
7.3.1 設定內線來電的鈴聲音樂.....	23
7.3.2 設定外線來電的鈴聲音樂.....	23
7.3.3 設定鈴聲音量.....	23
7.3.4 設定提示音.....	24
7.3.5 設定均衡器.....	24
7.3.6 選擇主機.....	24
7.3.7 為手機重新命名.....	24
7.3.8 選擇待機時顯示的資訊.....	25
7.3.9 設定自動接聽.....	25
7.3.10 設定直接撥號鍵.....	25
7.4 主機設定.....	26
7.4.1 解除手機登記.....	26
7.4.2 更改撥號模式.....	26
7.4.3 更改閃斷時間.....	26
7.4.4 更改系統 PIN 碼.....	27
7.4.5 設定省電模式.....	27
7.5 登記.....	27
7.6 重設手機.....	28

<b>8. 預設設定</b>	<b>29</b>
<b>9. 解惑排難</b>	<b>30</b>
<b>10. 產品技術數據</b>	<b>32</b>
<b>11. 維修及保養說明書</b>	<b>33</b>

# 1. 重要安全說明

使用電話時要遵守基本安全預防措施，以免起火、觸電和受傷：

1. 閱讀並理解全部說明。
2. 遵從產品標籤上的警告和說明。
3. 清潔前，先切斷本產品的電源，再使用濕布擦拭，請勿使用液體或噴霧清潔劑。
4. 勿在潮濕地方（如浴缸、廚房洗滌槽或游泳池）使用本產品。
5. 勿令電話曝露在日光直射或極冷的環境下。勿把電話放置在靠近熱源之處，例如散熱器、電飯鍋等。
6. 勿令電源插座和拖板的電力負荷過重，以免起火或觸電。
7. 出現以下情況時，應切斷電源，並尋求偉易達的幫助：
  - 電源或插頭損壞或磨損。
  - 遵照說明書操作，產品仍不能正常運作。
  - 產品摔落，外殼損毀。
  - 產品性能出現明顯變化。
8. 避免在雷暴中使用電話（無線類型除外），因為會有雷擊的可能。
9. 切勿在煤氣洩漏的地方使用電話。
10. 只使用隨產品供應的鎳氫 (NiMH) 電池！手機的操作時長只適用於指定的電池電量。
11. 使用其他類型的電池或非充電電池 / 一次電池可能帶來危險，或造成干擾及 / 或產品損壞。因未使用合適電池而造成的產品損壞，製造商概不負責。
12. 切勿使用第三方充電器，這或會損壞電池。
13. 安裝電池時要正確放置電極。
14. 切勿把電池浸於水中或置放火裡。

如對本產品有疑問，或安裝、操作時遇到困難，請聯絡我們的客戶服務中心：

客戶服務中心熱線：(852) 2666 5558

技術支持熱線：(852) 2667 7433

## 2. 電話安裝

### 2.1 包裝組件

本產品包括以下組件：

- 手機 1 部
- 主機 1 部
- 交流電源變壓器 1 個
- 電話線 2 條
- 鎳氫可充電電池 2 個
- 中文用戶手冊 1 本
- 英文用戶手冊 1 本

### 2.2 位置

為減少干擾並取得最大的覆蓋範圍，安放電話時，請遵守以下指引：

- 在室內環境中，把電話放置在使用方便、高度合適且主機和手機之間沒有障礙物的靠中間位置。
- 將電話遠離其他電器設備，如電視機、微波爐、收音機、個人電腦、無線裝置及其他無線電話等電子設備。
- 電話應避免面向無線電發射裝置，如戶外的手提電話發射站的天線。
- 為避免出現干擾，請勿把電話插入與其他大型家用電器共用的同一個電路中。嘗試將家用電器或電話主機連接到另一個電源插口上。

若電話所放位置訊號接收未如理想，將其移至其他地方以獲取更強的訊號。

因應周圍環境、空間和室內結構，接收距離可能縮短。室內接收距離一般比室外短。

## 2.3 接駁主機

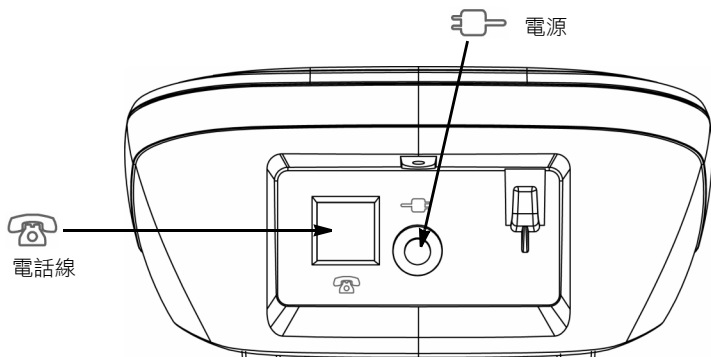

1. 把電源變壓器的直流插頭和電話線插入主機，如上所示。
2. 把電源變壓器的另一端插入沒有開關控制的牆身插座，把電話線插入電話牆壁插口。  
如果你申請了 DSL 高速網際網路服務，必須安裝 DSL 濾波器（不隨機附送）。

### **注意：**

1. 只使用隨產品供應的電線。
2. 只使用隨主機附送的變壓器。

## 2.4 手機電池安裝和充電

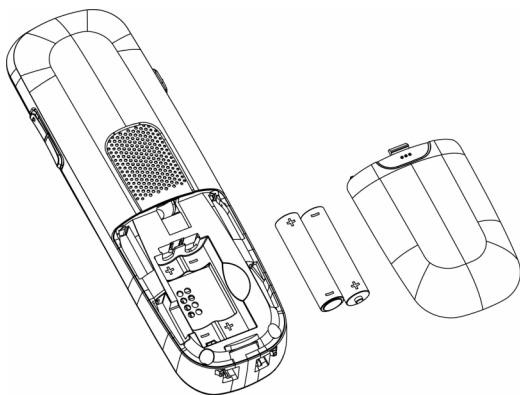

1. 滑開電池蓋。
2. 如圖示放進兩個電池。電極位置須正確。
3. 合上電池蓋。
4. 把手機放在主機上首次充電 16 小時。嘩一聲，表示手機已正確放置在主機上。

### **注意：**

1. 只使用隨機附送的鎳氫 (NiMH) 充電電池。
2. 如果你長時間不使用手機，請取出電池，以免可能的滲漏。



## 3. 開始了解你的電話

### 3.1 手機概覽

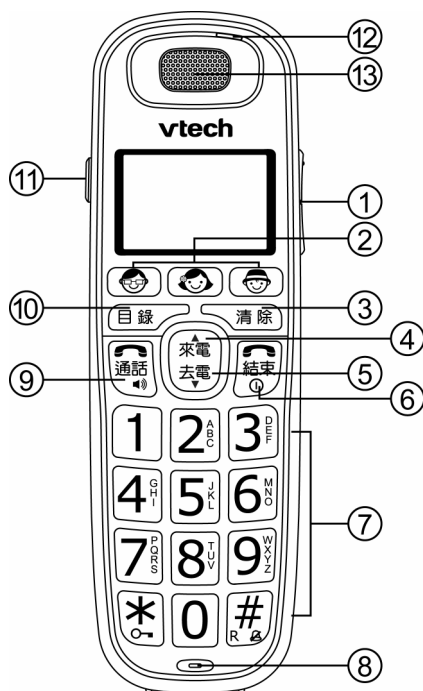

#### 1. 上滑 / 下滑

通話狀態下：按下增大或減小聽筒音量。

#### 2. M1/M2/M3 – 直撥記憶鍵

待機狀態下：長按撥已儲存的號碼。

#### 3. 右軟鍵（清除 / 返回 / 靜音 / 內線）

主目錄狀態下：按下返回待機屏幕。

子目錄狀態下：按下返回上一級目錄。

子目錄狀態下：長按可返回待機屏幕。

編輯 / 預撥號狀態下：按下刪除一個字符 / 數字。

編輯 / 預撥號狀態下：長按可刪除所有字符 / 數字。

通話狀態下：按下靜音 / 恢復麥克風。

待機狀態下：按下內線呼叫另一手機。

#### 4. 向上 / 來電清單

待機狀態下：按下進入來電清單。

目錄狀態下：按下向上滾動瀏覽目錄項目。

電話簿 / 去電清單 / 來電清單查看狀態下：按下向上滾動瀏覽清單。

#### 5. 向下 / 去電清單

待機狀態下：按下進入去電清單。

目錄狀態下：按下向下滾動瀏覽目錄項目。

電話簿 / 去電清單 / 來電清單查看狀態下：按下向下滾動瀏覽清單。

#### 6. 掛線

通話狀態下：按下結束通話並返回待機屏幕。

目錄 / 編輯狀態下：按下返回上一個目錄。

目錄 / 編輯狀態下：長按可返回待機屏幕。

待機狀態下：長按可關閉手機。

手機關閉時長按開啟手機。

#### 7. 字符數字鍵盤、\* 鍵、# 鍵

按下插入一個數字 / 字符 / “\*” / “#”

待機狀態下按 1 鍵：長按可訪問語音信箱。

待機狀態下按 \* 鍵：長按可開啟或關閉鍵盤鎖。

通話狀態下按 \* 鍵（脈衝撥號模式）：按下切換至音頻撥號模式。

待機狀態下按 # 鍵：長按可開啟 / 關閉鈴聲。

通話狀態下按 # 鍵：長按可插入一個閃爍。

待機狀態 / 預撥號 / 號碼編輯狀態下按 0 鍵：長按可插入一個撥號暫停。

來電清單查看狀態下按 # 鍵：按下查閱來電者號碼（如適用）。

#### 8. 麥克風

#### 9. 通話 / 免提

待機 / 預撥號狀態下：按下撥打電話。再次按下開啟揚聲器。

電話簿清單 / 去電清單 / 來電清單查看狀態下：按下撥打電話至清單中所選的號碼。

再次按下開啟免提。

來電響鈴時：按下接聽來電。再次按下使用揚聲器接聽。

#### 10. 左軟鍵（目錄 / OK）

待機狀態下：按下進入主目錄。

子目錄狀態下：按下確認選擇。

通話狀態下：按下進入內線通話 / 電話簿 / 去電清單 / 來電清單。

#### 11. 聲音增強器

通話狀態下：按下開啟或關閉聲音增強器。

#### 12. 指示燈

持續亮著表示聲音增強器已開啟。

閃爍表示有新來電。

#### 13. 聽筒

## 3.2 主機概覽

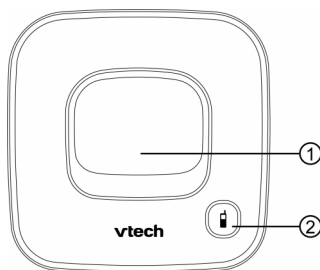

### 1. 充電槽







### 2. 尋呼

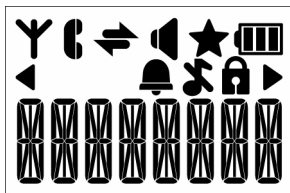







按下主機上的 Page 尋呼您的手機。它將持續響鈴大約 60 秒鐘。  
長按可開啟登記狀態。

## 3.3 手機屏幕的顯示圖標及符號

此屏幕會提供你有關電話當前狀態的資訊。



	持續亮著表示手機處於主機的有效距離之內。 閃爍表示手機處於主機的有效距離邊界。 關閉表示手機不在主機的有效距離之內或無法與主機通訊。
	持續亮著表示正在進行通話。 閃爍表示有新來電。
	持續亮著表示正在使用免提通話。
	持續亮著表示內線來電接駁成功。 閃爍表示有內線來電或內線來電處於暫停狀態。
	持續亮著表示來電清單中有新的來電。
	持續亮著表示鈴聲已關閉。





	持續亮著表示已設置鬧鐘。 閃爍表示已設置鬧鐘時間已到達。
	持續亮著表示鍵盤已鎖。
	持續亮著表示當前顯示的文本之前還有更多數字。
	持續亮著表示當前顯示的文本之後還有更多數字。
	持續亮著表示電池電量滿。
	持續亮著表示電池還有 2/3 的電量。
	持續亮著表示電池還有 1/3 的電量。
	閃爍表示感測到電池的電量不足，需要充電。
	電池格滾動表示電池正在充電。

### 3.4 目錄結構

在待機模式下，按下  將會首先進入 CONTACTS 目錄。請參考以下的目錄結構。

按鍵次數    

主目錄	CONTACTS	CALL LOG	BS SET
子目錄	查看電話簿清單  在一個電話簿記錄下：  ADD VIEW EDIT DELETE DEL ALL CAPACITY FASTDIAL	查看來電清單  在一個所選的來電清單記錄下：  STORE DELETE DEL ALL DETAILS CATEGORY	DEL HS DIALMODE FLASH CHG PIN ECO MODE





HS SET	CLOCK	ALARM	REGISTER	DEFAULT
RINGER TONE EQLIZER SEL BASE HS NAME DISPLAY AUTO ANS MEM KEY	DATE FMT TIME FMT SET TIME SET DATE	ON OFF		

### 3.5 文本與數字輸入表

下面的表格告訴你如何輸入每一個字符和標點符號。選擇目錄語言之後將使用相應的字符表。這個表格在你儲存一個姓名到電話簿或為手機重新命名時非常有用。

在編輯模式下，會有一個光標顯示當前文本的編輯位置。它位於最後輸入的字符的右邊。

#### 編輯小貼士：

1. 一旦選擇了一個字符，光標會在短暫停留後移動到下一個位置。
2. 你可以按  /  在文本中移動光標以修改所輸入的文本。
3. 按下  可刪除最後輸入的字符。
4. 長按  可刪除整行文本。



#### 3.5.1 英文字符集

按鍵	字符編輯 (用於編輯電話簿姓名和重新命名手機)										號碼編輯 (用於編輯電話 號碼、編輯日期/ 時間)
	第1次	第2次	第3次	第4次	第5次	第6次	第7次	第8次	第9次	第10次	
1	空格	-	1								1
2	A	B	C	2							2
3	D	E	F	3							3
4	G	H	I	4							4
5	J	K	L	5							5
6	M	N	O	6							6
7	P	Q	R	S	7						7
8	T	U	V	8							8
9	W	X	Y	Z	9						9
0	0										0, P (暫停)
*	*	?	/	\	(	)					*
#	#	'	,	-	.	&					#

## 4. 開始使用你的電話

### 4.1 撥打電話





#### 4.1.1 預撥號

輸入電話號碼再按  撥出號碼，再次按下開啟免提功能。按  可清除輸入的號碼。





#### 4.1.2 直撥號

按  接通線路，再輸入電話號碼。再次按下開啟免提功能。





#### 4.1.3 從電話簿撥打電話

按下  訪問電話簿清單，按下  /  選擇所需的電話簿記錄。按下  撥出選擇的記錄，再次按下開啟免提功能。

#### 4.1.4 從來電清單撥打電話

按下  進入來電清單，按下  /  選擇所需的來電清單記錄。按下  撥出選擇的來電清單記錄，再次按下開啟免提功能。或者按下  從主目錄進入來電清單。



#### 4.1.5 從去電清單撥打電話

按下  進入去電清單，按下  /  選擇所需的重撥號碼。按下  撥打選擇的重撥號碼，再次按下開啟免提功能。





#### 4.1.6 通話計時

你的手機會自動記錄每次通話的通話時長。通話計時會在通話結束後的幾秒鐘內顯示。該時間將以時、分和秒 (HH--MM--SS) 的格式顯示。

### 4.2 從一鍵直撥預儲存號碼撥打電話

在待機狀態下，長按  /  /  撥打分別預存儲在各個按鍵中的號碼。

或

按 ，然後長按  /  /  撥打分別預存儲在各個按鍵中的號碼。

**注意：**

1. 你需要首先設置一鍵直撥預儲存號碼。參看 7.3.10 部分，了解詳情。
2. 如果沒有預存儲號碼，您會聽到兩聲嗶嗶聲。

### 4.3 接聽電話





如果手機不在主機充電槽上：

電話響鈴時，按  接聽電話，再次按下開啟免提功能。

如果手機在主機充電槽上且 AUTO ANS 已設置為 ON：電話鈴聲響起時，拿起手機即可接聽電話。

### 4.4 聲音增強功能

聲音增強功能允許您增大手機聽筒的音量，彌補耳朵有限的靈敏性。

1. 通話時的任意時間按下  開啟聲音增強功能。手機頂部的指示器啟動。
2. 啟動聲音增強功能後，按  /  在均衡器中設置的特定的頻率範圍增大或減小聽筒音量。參看 7.3.5 部分，了解更多詳情。
3. 關閉聲音增強功能並把聽筒音量回歸到正常狀態，再次按  手機頂端的指示燈關閉。

#### 注意

通話結束後聲音增強功能會自動關閉。

### 4.5 結束通話

在通話期間，按  結束通話。

#### 或

將手機放在主機上結束通話。

### 4.6 調節聽筒及免提通話的音量

手機的聽筒和免提通話分別設有 5 種音量等級（VOLUME 1 至 VOLUME 5）可供選擇。

通話狀態下：

按  /  選擇音量 1-5。屏幕會顯示當前的設置。

當你結束通話時，將保留最後所選的音量設置。





## 4.7 通話靜音



電話處於靜音狀態時，你可以在通話期間跟旁人說話，同時不讓正與你通話的對方聽到。通話狀態下：

按  開啟麥克風靜音，屏幕會顯示“MUTED”。與你的通話的對方將聽不到你的聲音。

再次按  恢復麥克風。



## 4.8 設置靜音模式

在待機狀態下，長按  關閉手機鈴聲。屏幕上會顯示  圖標。

在靜音模式下，長按  可開啟手機鈴聲。 圖標將會消失。

## 4.9 開啓 / 關閉鍵盤鎖

你可以開啓 / 關閉手機鍵盤鎖，以避免誤觸操作按鍵。

在待機狀態下，長按  開啓鍵盤鎖。屏幕上會顯示  圖標。

在鍵盤鎖定模式下，長按  關閉鍵盤鎖。 圖標將會消失。

## 4.10 重撥上次號碼

你可以重撥最近撥出的最多 5 個電話號碼。如果你已在電話簿裡儲存一個與電話號碼相應的姓名，屏幕會顯示該姓名。最近一次撥出的號碼將顯示在重撥清單頂端。

### 4.10.1 從重撥清單重撥一個號碼

1. 在待機模式下，按  進入重撥清單。

#### 備註

如果重撥記錄顯示姓名，按  可查看其號碼。









2. 按下  /  瀏覽重撥清單。

3. 按  撥打選擇的重撥號碼。

#### 注意

如果重撥清單中沒有號碼，屏幕會顯示“EMPTY”。





#### 4.10.2 儲存重撥號碼到電話簿

1. 執行 4.10.1 節的步驟 1 和 2。
2. 按  和  選擇 STORE。
3. 按  輸入名字。
4. 按  儲存重撥號碼到電話簿。
5. 按  選擇電話簿鈴聲音樂。
6. 按下  /  瀏覽鈴聲音樂清單。在瀏覽鈴聲音樂清單時會播放各個鈴聲音樂。
7. 按  確認。

#### 4.10.3 刪除一個重撥號碼





1. 執行 4.10.1 節的步驟 1 和 2。
2. 按  和  選擇 DELETE。
3. 按  確認。

#### 4.10.4 刪除整個重撥清單

1. 執行 4.10.1 節的步驟 1 和 2。
2. 按  和  選擇 DEL ALL。
3. 按  確認。
4. 按  再次確認。

### 4.11 搜尋手機

此功能幫助您找到遺忘的手機。

你可以按主機上的  來搜尋手機。所有已在主機上登記的手機將發出尋呼音且屏幕會顯示“PAGING”。按任意手機上的  /  /  或再次按主機上的  停止尋呼。

#### 注意

如果尋呼間接到來電，電話會響起來電鈴聲，而不是尋呼音。



### 4.12 撥打內線通話

此功能只有在有至少兩個登記的手機的情況下才能使用。它可讓你撥打內線通話，將外線通話從一部手機轉接到另一部手機，以及進行電話會議。如果被呼叫的手機未在 60 秒內應答，該手機將會停止響鈴，同時呼叫方的手機將回到待機模式。

#### 注意

如果只有一個手機在主機上登記，按  時屏幕上會顯示“FAILED”。



#### 4.12.1 內線呼叫另一部手機

1. 在待機模式下，按 ，除了主呼叫手機外，所有的已註冊手機都會顯示。
2. 輸入您想內線通話的手機號碼。
3. 被呼叫手機響起鈴聲。按被呼叫手機上的  可進行內線通話。

#### 注意





如果只有兩部手機已在主機上登記，按  將直接呼叫另一部手機。

#### 4.12.2 呼叫所有手機

1. 在待機模式下，按  所有的已註冊手機都會顯示。
2. 按下  可呼叫所有已登記的手機。

#### 4.12.3 將外線通話轉接到另一部手機

外線通話期間：

1. 按  和  選擇 INTERCOM。
2. 按  選擇您想進行內線通話所需的手機。
3. 外線通話將被自動暫停，同時被呼叫的手機響起鈴聲。
4. 按被呼叫手機上的  建立內線通話。
5. 按被呼叫手機上的  或把主呼叫的手機放到主機上以結束當前與外線通話方的通話。
6. 外線通話已被轉接到被呼叫的手機。

#### 4.12.4 建立三方電話會議

電話會議功能可容許兩部（進行內線通話的）手機分享一個外線電話。這三個通話方可互相交談且不需要另外申請系統服務。

外線通話期間：

1. 執行 4.12.3 一節的步驟 1 至 4。
2. 長按主呼叫手機上的  建立電話會議。

#### 注意









在電話會議期間如有任何手機掛線，另一手機將繼續與外線通話保持連線。

## 5. 私人電話簿

你的手機最多可儲存 20 個包含名字和電話號碼的私人電話簿記錄。每個電話簿記錄中的電話號碼最長為 20 個數字，名字最長為 8 個字符。你也可以為你的電話簿記錄選擇不同的鈴聲。電話簿記錄將按照名字的英文字母排列儲存。

### 5.1 添加新的電話簿記錄

在待機狀態下：

1. 按  選擇 CONTACTS 主目錄項目，然後按  進入電話簿清單。
2. 按  選擇 ADD。
3. 按  輸入名字。
4. 按  輸入號碼。
5. 按  再按  /  為您的電話簿記錄選擇所需的鈴聲。
6. 按  存儲電話簿記錄。











### 5.2 查找電話簿記錄

在待機狀態下：

1. 進入電話簿清單。
2. 以多重按鍵方式名字的第一個字母。

### 5.3 查看電話簿記錄

在待機狀態下：











1. 按  選擇 CONTACTS 主目錄項目，然後按  進入電話簿清單。
2. 按  /  選擇所需的電話簿記錄。
3. 按  ，再按  /  選中 VIEW。
4. 按  ，再按  /  查看所選的電話簿記錄的姓名、號碼和音樂鈴聲。

#### 注意

如果號碼多於 8 位數字，按  或  查看剩餘的數字。







## 5.4 編輯電話簿記錄

在待機狀態下：







1. 按  選擇 CONTACTS 主目錄項目，然後按  進入電話簿清單。
2. 按  選擇所需的電話簿記錄。
3. 按 ，再按  選擇 EDIT。
4. 按 ，屏幕會顯示所選電話簿記錄當前的內容。
5. 編輯姓名，再按 。
6. 編輯號碼，再按 。
7. 按  選擇鈴聲。
8. 再按  確認。

## 5.5 刪除一個電話簿記錄

在待機狀態下：





1. 按  選擇 CONTACTS 主目錄項目，然後按  進入電話簿清單。
2. 按  選擇所需的電話簿記錄。
3. 按 ，再按  選擇 DELETE。
4. 按  確認。

## 5.6 刪除整個私人電話簿

1. 按  選擇 CONTACTS 主目錄項目，然後按  進入電話簿清單。
2. 按 ，再按  選擇 DEL ALL。
3. 按  確認。
4. 按  重新確認。

## 5.7 檢查電話簿的用量







你可以檢查你的電話中儲存了多少個電話簿記錄，以及電話簿還可儲存多少個記錄。

1. 按  選擇 CONTACTS 主目錄項目，然後按  進入電話簿清單。
2. 按 ，再按  選擇 CAPACITY。
3. 按  確認。



## 5.8 設置快撥號碼

設置快撥號碼後，你可以從待機模式長按各自的數字鍵撥打預置的號碼。



### 5.8.1 添加或編輯快撥號碼

1. 按  選擇 CONTACTS 主目錄項目，然後按  進入電話簿清單。
2. 按  ，再按  選擇 FASTDIAL。
3. 按  ，再按  選擇 2-9 中的一個數字鍵。





如果選擇的鍵中沒有存儲號碼：

4. 按  從電話簿清單中選擇一個記錄。
5. 按  確認。

或者如果選擇的鍵已經存儲號碼：

4. 按  選擇 EDIT。
5. 按  從電話簿清單中選擇一個記錄。
6. 按  確認。

### 5.8.2 刪除快撥號碼

1. 重複 5.8.1 一節的步驟 1-3。
2. 按  從電話簿清單中選擇一個記錄。
3. 按  ，再按  選擇 DELETE。
4. 按  確認。

## 6. 來電顯示 ( 需要網絡支持 )

如果你已向電話服務提供商申請來電顯示服務，便可使用此功能。你的電話可在來電清單中儲存最多 10 個來電（包括日期 / 時間的資訊）。當電話響起鈴聲時，來電號碼會顯示在屏幕上。如果號碼與你的其中一個私人電話簿記錄相符，儲存在私人電話簿中的來電者名字會與其號碼交替顯示。手機會響起與該電話簿有關的鈴聲。







如果來電者號碼已被禁止發送來電者資訊，屏幕會顯示 “WITHHELD”。在待機狀態下，如果有三個未接聽的來電，屏幕會顯示 “3 CALLS”。

### 6.1 查看來電清單









所有接到的來電將儲存在來電清單中，最新的來電顯示在清單最頂端。清單容量已滿時，最舊的記錄將被新來電所取代。如有未查看的未接來電，在屏幕底端中央會標記一個 ★。

1. 按下  進入來電清單。





或

1. 按 ，再按  /  選擇 CALL LOG。
2. 按  /  選擇所需的記錄。
3. 按  查看來電者號碼（如適用）。





### 6.2 儲存一個來電記錄號碼到電話簿

1. 執行 6.1 一節的步驟 1 和 2。
2. 按 ，再按  /  選擇 STORE。
3. 按  輸入名字。
4. 按  屏幕會顯示選中的來電清單號碼。
5. 如有需要，編輯號碼。
6. 按 ，再按  /  選擇鈴聲音樂。
7. 按  確認。





### 6.3 刪除來電記錄中的一個記錄

1. 執行 6.1 一節的步驟 1 和 2。
2. 按 ，再按  /  選擇 DELETE。
3. 按  確認。

## 6.4 刪除整個來電記錄清單

1. 執行 6.1 一節的步驟 1 和 2。
2. 按 ，再按 / 選擇 DEL ALL。
3. 按  確認。
4. 按  重新確認。

## 6.5 查看來電清單記錄的詳細資訊

1. 執行 6.1 一節的步驟 1 和 2。
2. 按 ，再按 / 選擇 DETAILS。
3. 按 ，屏幕會顯示所選來電記錄的日期和時間。
4. 按下  返回上一個屏幕。



## 7. 電話設定

你的電話已內置一系列的設定選項，可讓你根據個人喜好更改手機的操作方式。









### 7.1 設定日期和時間

你需要設定正確的日期和時間，這樣才能知道收到來電清單記錄的時間。









#### 7.1.1 更改日期格式

1. 按 ，再按  /  選擇 CLOCK。
2. 按 ，再按  /  選擇 DATE FMT。
3. 按  /  選擇需要的日期格式（DDMMYY 或 MMDDYY）。
4. 按  確認。

#### 7.1.2 更改時間格式

1. 按 ，再按  /  選擇 CLOCK。
2. 按 ，再按  /  選擇 TIME FMT。
3. 按  /  選擇需要的時間格式（12 HR 或 24 HR）。
4. 按  確認。



#### 7.1.3 設置時間

1. 按 ，再按  /  選擇 CLOCK。
2. 按 ，再按  /  選擇 SET TIME。
3. 按  輸入時間資訊。輸入的時間會採用你在 7.1.2 一節中設置的格式。
4. 按  確認。

#### 注意

如果之前設置過時間，屏幕會顯示當前的時間；否則會顯示“HH--MM”。



#### 7.1.4 設置日期

1. 按 ，再按  /  選擇 CLOCK。
2. 按 ，再按  /  選擇 SET DATE。
3. 按  輸入日期資訊。輸入的日期會採用你在 7.1.1 一節中設置的格式。
4. 按  確認。



#### 注意

如果之前設置過日期，屏幕會顯示當前的日期；否則會顯示“DD--MM--YY”。





## 7.2 鬧鐘設置

此電話可用來設置鬧鐘。鬧鐘設置後，屏幕上會顯示 。到達鬧鐘時間時， 和 “ALARM ON” 會在屏幕上隨著鬧鈴音樂持續閃爍 45 秒。你可以按任何鍵關閉鬧鈴。如果已開啟重響功能，鬧鐘會在七分鍾的重響時限結束時再響一次。

### 注意

- 如果到達鬧鐘時間時手機鍵盤已鎖，仍可操作按鍵。
- 鬧鐘音量與手機鈴聲音量的設定相同。  
如果手機鈴聲已設定為 OFF，鬧鐘仍會以 VOLUME 1 的音量響鈴。
- 在外線通話或內線通話期間，如果已設定鬧鐘並到達鬧鐘時間， 和 “ALARM ON” 仍會在屏幕上閃爍。聽筒中會發出一個鬧鐘音，通知使用者鬧鐘時間已到。只要使用者按任何鍵或長按  關閉鬧鈴，便會恢復至通話計時屏幕。
- 如果在尋呼或來電響鈴時到達鬧鐘時間，鬧鐘將不會響鈴。不過如果已開啟重響功能，鬧鐘會在重響時限結束時再響一次（如果此時電話沒有響鈴或處於尋呼模式）。





### 7.2.1 開啓 / 關閉鬧鐘

- 按 ，再按  選擇 ALARM。
- 按 ，再按  選擇 ON/OFF。
- 按  確認。

### 注意

如果選擇 ON，你將被提示設定鬧鐘時間。

### 7.2.2 設定鬧鐘時間（如果鬧鐘已設定為 ON）

- 執行 7.2.1 一節的步驟 1 至 3。
- 輸入鬧鐘時間。
- 按  設定重響功能。
- 按 ，再按  選擇 ON 或 OFF。
- 按  確認。

## 7.3 手機設定

### 7.3.1 設定內線來電的鈴聲音樂

你可以設定特殊的鈴聲，使你的內線鈴聲個性化。共有 10 種鈴聲可供選擇。

1. 按 ，再按  /  選擇 HS SET。
2. 按 ，再按  /  選擇 RINGER。
3. 按 ，再按  /  選擇 INT RING。
4. 按  和  /  選擇設定內線呼叫鈴聲所需的鈴聲。

#### 注意

在瀏覽鈴聲音樂清單時會播放各個鈴聲音樂。

5. 按  確認。

### 7.3.2 設定外線來電的鈴聲音樂

你可以設定特殊的鈴聲，使你的外線鈴聲個性化。共有 10 種鈴聲可供選擇。

1. 按 ，再按  /  選擇 HS SETT。
2. 按 ，再按  /  選擇 RINGER。
3. 按 ，再按  /  選擇 EXT RING。
4. 按 ，再按  /  選擇設定外線通話鈴聲所需的鈴聲。

#### 注意

在瀏覽鈴聲音樂清單時會播放各個鈴聲音樂。

5. 按  確認。

### 7.3.3 設定鈴聲音量

你可以設定鈴聲音量等級。共有 6 個鈴聲音量等級（包括 OFF）供你選擇。

1. 按 ，再按  /  選擇 HS SET。
2. 按 ，再按  /  選擇 RINGER。
3. 按 ，再按  /  選擇 RING VOL。
4. 按 ，再按  /  選擇所需的鈴聲音量。













#### 注意

在你的選擇過程中會播放各個鈴聲音量。如果選擇 OFF，會顯示  圖標。

5. 按  確認。

### 7.3.4 設定提示音

當你按下按鍵時會發出嗶一聲。你可開啟或關閉按鍵音。你也可以開啟感測到電量低和無訊號時的提示音。在你通話時，電話會發出電量低提示音以提醒你需要為電池充電了。

1. 按 ，再按  /  選擇 HS SET。
2. 按 ，再按  /  選擇 TONE。
3. 按 ，再按  /  選擇 KEY TONE / LOW BATT / OUTRANGE。
4. 按 ，再按  /  開啟或關閉這些提示音。
5. 按  確認。

### 7.3.5 設定均衡器

電話有三個不同頻率範圍的濾波器，可彌補耳朵在這些範圍中有限的靈敏性。









1. 按 ，再按  /  選擇 HS SET。
2. 按 ，再按  /  選擇 EQLIZER。
3. 按 ，再按  /  選擇所需的頻率範圍濾波器。
4. 按  確認。

### 7.3.6 選擇主機

如果你在一個以上的主機上登記你的手機，可以選擇任意一個主機與你的手機搭配使用。









1. 按 ，再按  /  選擇 HS SET。
2. 按 ，再按  /  選擇 SEL BASE。
3. 按 ，再按  /  選擇需要的主機。
4. 按  確認。

### 7.3.7 為手機重新命名

1. 按 ，再按  /  選擇 HS SET。
2. 按 ，再按  /  選擇 HS NAME。
3. 按 ，輸入你的手機名稱。
4. 按  確認。

### 7.3.8 選擇待機時顯示的資訊

你可以選擇在待機屏幕上顯示時間或手機名稱。



1. 按 ，再按  /  選擇 HS SET。
2. 按 ，再按  /  選擇 DISPLAY。
3. 按 ，再按  /  選擇 HS NAME 或 TIME。
4. 按  確認。











### 7.3.9 設定自動接聽

如果已開啟自動接聽功能，從主機上拿起手機便可接聽來電，無需按任何鍵。

1. 按 ，再按  /  選擇 HS SET。
2. 按 ，再按  /  選擇 AUTO ANS。
3. 按 ，再按  /  開啟或關閉自動接聽功能。
4. 按  確認。

### 7.3.10 設定直接撥號鍵

有三個直接撥號鍵  /  / 。你可以預存儲三個號碼到這三個鍵，並在待機模式下直接撥打這三個號碼。

1. 按 ，再按  /  選擇 HS SET。
2. 按 ，再按  /  選擇 MEM KEY。
3. 按 ，再按  /  從 M1、M2、M3 中選擇需要的撥號鍵。
4. 按  輸入新號碼或編輯已經存儲的號碼。
5. 按  確認。

## 7.4 主機設定

當前的設定會被標記一個星號並顯示在目錄項目最右邊。

### 7.4.1 解除手機登記

你將被要求輸入 4 位 PIN 碼，才能從主機解除手機登記。被解除登記的手機上的  圖標將會關閉。

#### 注意

你不可解除登記目前正在使用的手機。

1. 按 ，再按  /  選擇 BS SET。
2. 按 ，再按  /  選擇 DEL HS。
3. 按 ，你將被要求輸入 4 位系統 PIN 碼。
4. 輸入 4 位系統 PIN 碼。
5. 按 ，屏幕會顯示已登記手機的清單。
6. 按  /  選擇你要解除登記的其中一個手機。
7. 按  確認。











### 7.4.2 更改撥號模式

默認的撥號模式與你所在的國家和電話運營商是最佳匹配的。如非獲得指示，你應不需修改此設定。

1. 按 ，再按  /  選擇 BS SET。
2. 按 ，再按  /  選擇 DIALMODE。
3. 按 ，再按  /  選擇 TONE 或 PULSE。
4. 按  確認。

### 7.4.3 更改閃斷時間

默認的閃斷時間與你所在的國家和電話運營商是最佳匹配的。如非獲得指示，你應不需修改此設定。

1. 按 ，再按  /  選擇 BS SET。
2. 按 ，再按  /  選擇 FLASH。
3. 按 ，再按  /  選擇你需要的閃斷時間（SHORT、MID、LONG）。
4. 按  確認。

#### 7.4.4 更改系統 PIN 碼

要更改主機的系統設定，必須輸入一個 4 位系統 PIN 碼。其功用是為了避免他人未經許可使用你的電話。默認的系統 PIN 碼為 0000。











1. 按 ，再按  /  選擇 BS SET。
2. 按 ，再按  /  選擇 CHG PIN。
3. 按 ，你將被要求輸入 4 位系統 PIN 碼。
4. 輸入舊的系統 PIN 碼。
5. 按 ，再輸入新系統 PIN 碼。
6. 按 ，再重新輸入新系統 PIN 碼。

#### 注意

如果第 6 步輸入的新 PIN 碼和第 5 步輸入的新系統 PIN 碼不匹配，會要求用戶重新輸入第 5 步有效的系統 PIN 碼。

7. 按  確認。







#### 7.4.5 設定省電模式

1. 按 ，再按  /  選擇 BS SET。
2. 按 ，再按  /  選擇 ECO MODE。
3. 按 ，再按  /  選擇 ON 或 OFF。
4. 按  確認。



#### 7.5 登記

你的手機和主機已預先完成登記。一部主機可登記最多五部手機。

如果因為某些原因，手機未在主機上完成登記（即使手機靠近主機，屏幕仍閃爍 ），可按照以下步驟登記手機。







1. 長按主機上的  鍵約五秒鐘，主機便會進入登記狀態。
2. 按 ，再按  /  選擇 REGISTER。
3. 按 ，你將被要求輸入 4 位系統 PIN 碼。
4. 輸入 4 位系統 PIN 碼。
5. 按  確認。

#### 注意

如果手機成功登記，你會聽到一個確認音，同時  圖標將停止閃爍。手機將被自動指定下一個未佔用的手機號碼。此手機號碼會在待機狀態下顯示在手機屏幕上。如果手機登記失敗， 將繼續閃爍。

## 7.6 重設手機

你可以將手機重設回默認設定。重設後，所有個人設定和來電清單記錄將被刪除，但電話簿仍保持不變。

1. 按 ，再按  /  選擇 DEFAULT。
2. 按 ，你將被要求輸入 4 位系統 PIN 碼。
3. 輸入 4 位系統 PIN 碼。
4. 按  確認。
5. 按  重新確認。



## 8. 預設設定

選項	預設值
<b>手機預設設定</b>	
語言	ENGLISH (英文)
外線鈴聲	MELODY 1 (鈴聲 1)
內線鈴聲	MELODY 2 (鈴聲 2)
內線鈴聲音量	VOLUME 3 (音量 3)
外線鈴聲音量	VOLUME 3 (音量 3)
聽筒音量	VOLUME 3 (音量 3)
揚聲器音量	VOLUME 3 (音量 3)
手機名稱	HS
按鍵音	ON (開啟)
電量低提示音	ON (開啟)
無訊號提示音	ON (開啟)
自動接聽	ON (開啟)
日期格式	DD--MM--YYYY (日--月--年)
時間格式	24 HR (24 小時)
設定日期	01--01--2012
設定時間	00--00
鬧鐘	OFF (關閉)
<b>主機預設設定</b>	
閃斷時間	LONG (長)
撥號模式	TONE (音頻)
省電模式	ON (開啟)

## 9. 解惑排難

如果你在使用電話時出現問題，請嘗試以下建議的解決方法。

問題	解決方法
<b>電話根本不工作。</b>	<ul style="list-style-type: none"><li>• 確認電池正確安裝、正確充電。為獲得最佳日常使用效能，用後將手機放回主機上。</li><li>• 確保電源變壓器牢固地插入沒有開關控制的牆身插座。</li><li>• 確保電話線牢固地插入主機和電話牆壁插口。</li><li>• 拔出主機電源。大約 15 秒後，把電源重新插入，等待 1 分鐘讓手機和主機同步。</li><li>• 移除並重新插入電池。如果手機仍無法使用，就有必要買新的電池了。</li><li>• 將主機與電話牆壁插口斷開，插入正在工作的電話。如果另一個電話不工作，可能是線路或電話服務的問題。致電你的電話服務提供商。</li></ul>
<b>屏幕上顯示電量不足。</b>	<ul style="list-style-type: none"><li>• 你把手機放到主機上充電。</li><li>• 移除並重新安裝電池，把電用完，然後重新在主機上給手機充電。</li><li>• 如果以上操作不能解決問題，請更換電池。</li></ul>
<b>電池不在手機中充電或手機電池不能充電。</b>	<ul style="list-style-type: none"><li>• 確定手機正確地放在主機上。</li><li>• 移除並重新安裝電池，然後充電 16 小時。</li><li>• 購買新的電池。</li></ul>

<p><b>通話時有干擾。 在使用手機通話時 聲音變小。</b></p>	<ul style="list-style-type: none"> <li>• 手機可能在有效範圍外。靠近主機一些。</li> <li>• 如果你通過電話線訂閱高速網際網路服務（數字訂閱線—DSL），你務必在電話線和電話牆壁插口之間安裝一個 DSL 濾波器。濾波器防止 DSL 干擾造成的噪音和來電者 ID 顯示問題。與你的 DSL 服務提供商聯絡，獲取更多 DSL 濾波器資訊。</li> <li>• 插入到主機同一電路的家用電器或無繩電話可能會產生干擾。嘗試將家用電器或電話主機連接到另一個電源插口上。</li> <li>• 其他電子產品可能對你的無繩電話產生干擾。安裝電話時應盡量遠離以下電子裝置：無線路由器、收音機、廣播塔、尋呼機塔、移動電話、數字電話、內線通話裝置、房間監視器、電視、錄像機、個人電腦、廚房電器及其他無繩電話。</li> <li>• 如果你的電話和數據機或電流保護器插在一起，把電話（或數據機 / 電流保護器）插到其他地方。如果還不能解決問題，重新放置電話或數據機，讓其相互遠離，或使用不同的電流保護器。</li> <li>• 主機的位置可能會影響無繩電話的性能。為了取得更好的接收效果，把主機安裝在家或辦公室的中心位置，遠離牆壁或者其他障礙物。許多環境中，提高主機的位置可以提高手機的整體性能。</li> <li>• 把電話線從主機中拔出，插入有繩電話。如果通話還不清楚，可能是線路或電話服務的問題。請聯絡你的電話服務提供商（可能收費）。</li> <li>• 如果你家裡的其他電話有同樣的問題，那麼就是線路和電話服務的問題。請聯絡你的電話服務提供商（可能收費）。</li> </ul>
<p><b>電子設備的常見問題 解決方法。</b></p>	<p>如果電話沒有正常響應，把手機放在主機上。如果電話沒有響應，試試下列做法（按照列舉的順序）：</p> <ul style="list-style-type: none"> <li>• 斷開主機電源。</li> <li>• 取出手機電池。</li> <li>• 等數分鐘，然後把電源插入主機。</li> <li>• 重新安裝電池，並把手機放在主機上。</li> <li>• 等待手機和主機同步。這最多需要一分鐘。</li> </ul>

如需進一步的資訊，請向網絡提供商尋求技術支援。  
此電話沒有接地功能！因此在專用電話總機系統 (PBX) 內使用時，有些功能可能受到限制。

### 技術支援

如需技術支援，請致電偉易達技術支援熱線：852-2667 7433。

請把電話序號大聲講給技術中心。

移除電池後可以在電池倉內找到該序號。

## 10. 產品技術數據

<b>基本資訊</b>	
尺寸	手機：寬 / 厚 / 高 = 57.7 X 36.4 X 180.5 毫米 主機：寬 / 厚 / 高 = 115.7 X 114.3 X 57.2 毫米
重量	手機：161.7 克 主機：122.2 克
有效距離	室內：50 米 室外：300 米
手機運作時間	待機時間：約 100 小時 通話時間：約 10 小時
<b>射頻參數</b>	
頻率	1.88GHz 至 1.9GHz
信道數量	10
<b>電源</b>	
主機	輸入 100-240V 50/60Hz；輸出 6V 300mA 適配器
手機	2 x NIMH；1.2V；500mAH 可充電電池

# 11. 維修及保養說明書

## 保養你的電話

- 本無繩電話含有精密的電子元件，請務必小心使用。
- 避免粗暴對待。
- 輕放手機。
- 保存原始包裝材料，以備需要寄送時保護您的手機。

## 勿接觸水

- 電話接觸到水可能會損壞。請勿在雨中使用手機，或用濕手拿手機。請勿將主機安裝於水池、浴缸或淋浴器附近。

## 雷暴

- 雷暴有時可對電子設備造成有害的電浪湧。為安全起見，暴風雨天氣使用電子設備時要格外小心。

## 清潔電話

- 本電話配有耐用的塑料外殼，可在很多年保戶手機有光澤。只能微濕的軟布或塗上溫和的香皂進行清潔。
- 請勿用過多的水或任何種類的清潔溶液清潔。

## 注意

謹記，你身上濕的時候或站在水中使用電子設備可能會造成嚴重的人身傷害。如果主機掉入水中，拔掉電源線和牆上的電話線後方可撈出。然後用未拔掉的線把主機從水中提出。

## 客戶服務中心

香港九龍觀塘敬業街 69-71 號利華科技中心 1601 室

---

客戶服務熱線：(852) 2666 5558

技術支援熱線：(852) 2667 7433

總代理：偉易達通訊設備有限公司

© 2012 偉易達通訊設備有限公司。版權所有。

010612

91-006135-010-100